

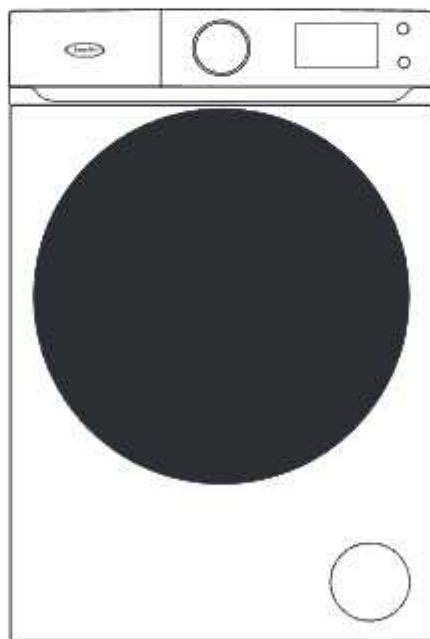

Πλυντήριο Ρούχων

WM10WA



ΟΔΗΓΙΕΣ ΧΡΗΣΗΣ

ΠΡΟΣΟΧΗ: Να διαβάσετε και να ακολουθήσετε όλες τις οδηγίες πριν από την πρώτη χρήση του προϊόντος.

Περιεχόμενα

Προειδοποιήσεις ασφάλειας	4
Ονομασία εξαρτημάτων	8
Οδηγίες εγκατάστασης	9
Κλείδωμα / Ξεκλείδωμα της πόρτας	13
Χρήση της θήκης απορρυπαντικού	14
Χρήση του πίνακα ελέγχου	15
Χρήση του πλυντηρίου	18
Εισαγωγή στα προγράμματα πλύσης	21
Συντήρηση	23
Σημειώσεις για την πλύση	25
Περιστάσεις που δεν αποτελούν βλάβη	26
Αντιμετώπιση προβλημάτων	27
Τεχνικά χαρακτηριστικά	28
Εισαγωγή σε συχνά χρησιμοποιούμενα προγράμματα	29
Δελτίο πληροφοριών προϊόντος	30
Πληροφορίες που πρέπει να περιλαμβάνει η τεχνική τεκμηρίωση των οικιακών πλυντηρίων ρούχων	32
Εγγύηση	34

Η συσκευή αυτή συμμορφώνεται με τις οδηγίες της ΕΕ για την ηλεκτρομαγνητική συμβατότητα (EMC) 2014/30/EU και για τη χαμηλή τάση (LVD) 2014/35/EU. Επίσης, είναι πιστοποιημένη κατά CE, ERP, REACH & RoHS.

ΠΡΟΣΟΧΗ

- Πριν από τη χρήση, διαβάστε προσεκτικά τις ακόλουθες οδηγίες και φυλάξτε τις οδηγίες αυτές για μελλοντική χρήση ή /και αναφορά από τον επόμενο κάτοχο.
- Αυτή η συσκευή δεν προορίζεται για χρήση από άτομα (συμπεριλαμβανομένων των παιδιών) με μειωμένη σωματική, αισθητηριακή ή διανοητική ικανότητα ή έλλειψη εμπειρίας και γνώσης, εκτός εάν βρίσκονται υπό επίβλεψη ή τους έχουν δοθεί οδηγίες σχετικά με τη χρήση της συσκευής από άτομο που είναι υπεύθυνο για την ασφάλειά τους.
- Θα πρέπει να υπάρχει επίβλεψη στα παιδιά για να είστε βέβαιοι ότι δεν παίζουν με τη συσκευή. Ο καθαρισμός και η συντήρηση χρήστη δεν πρέπει να γίνονται από παιδιά χωρίς επίβλεψη. Παιδιά ηλικίας κάτω των 3 ετών θα πρέπει να κρατιούνται μακριά από το προϊόν, εκτός και αν υπάρχει συνεχής επίβλεψη.
- Εάν το καλώδιο ρεύματος είναι φθαρμένο, θα πρέπει να αντικατασταθεί από τον κατασκευαστή, τον αντιπρόσωπο ή άλλα εξειδικευμένα άτομα ώστε να αποφευχθούν κίνδυνοι.
- Πρέπει να χρησιμοποιηθούν οι καινούριοι σωλήνες που παρέχονται με τη συσκευή και δεν θα πρέπει να επαναχρησιμοποιηθούν παλιοί σωλήνες που τυχόν είχατε.
- Αυτή η συσκευή προορίζεται για χρήση σε οικιακές και παρόμοιες εφαρμογές όπως:
 - χώροι κουζίνας προσωπικού σε καταστήματα, γραφεία και άλλα περιβάλλοντα εργασίας
 - εξοχικά
 - από πελάτες σε ξενοδοχεία, μοτέλ και άλλα περιβάλλοντα κατοικιών.
 - περιβάλλοντα τύπου bed and breakfast
 - κοινόχρηστοι χώροι σε πολυκατοικίες ή κοινά πλυντήρια.

- Σε περίπτωση απώλειας τον οδηγίων χρήσης, επικοινωνήστε με το τμήμα εξυπηρέτησης πελατών της εταιρείας μας στο τηλέφωνο: 2310805980
- Πίεση νερού: 0,03- 1 Μρα.

Προσοχή:

Προκειμένου να αποφευχθεί κίνδυνος λόγω ακούσιας επαναφοράς της λειτουργίας σε περίπτωση εξαναγκασμένης διακοπής λόγω υπερθέρμανσης, αυτή η συσκευή δεν πρέπει να είναι συνδεδεμένη σε εξωτερικό διακόπτη (πχ. χρονοδιακόπτη ή σε ηλεκτρικό κύκλωμα που ενεργοποιείται και απενεργοποιείται ανά τακτά χρονικά διαστήματα ή τηλεχειριστήριο).

Προειδοποιήσεις ασφάλειας (παρακαλώ ακολουθήσατε τα κάτωθι)

Προκειμένου να αποφευχθεί βλάβη ή τραυματισμός του χρήστη ή απώλεια περιουσίας άλλων, φροντίστε να σεβαστείτε τις ακόλουθες προειδοποιήσεις ασφαλείας.

ΠΡΟΕΙΔΟΠΟΙΗΣΗ

Κίνδυνος ηλεκτροπληξίας

1. Η τάση του ρεύματος πρέπει να είναι 220V-240V και η ένταση πάνω από 10A. Επίσης θα πρέπει να είναι συνδεδεμένη η ακίδα γείωσης.
2. Όταν συνδέετε ή αποσυνδέετε το καλώδιο τροφοδοσίας ρεύματος, παρακαλούμε να τραβάτε από το φιν και όχι από το σώμα του καλωδίου. Να μη χρησιμοποιήσετε το καλώδιο τροφοδοσίας ρεύματος σε περίπτωση που έχει

υποστεί φθορά. Αν είναι λερωμένο το φινιρίσμα του καλωδίου τροφοδοσίας ρεύματος, παρακαλούμε να το σκουπίσετε χρησιμοποιώντας ένα στεγνό πανί.

3. Προσέξτε να μην είναι βρεγμένα τα χέρια σας κατά τη σύνδεση ή την αποσύνδεση του φινιρίσματος από την πρίζα.
4. Παρακαλούμε να αποσυνδέετε το φινιρίσμα από την πρίζα μόλις ολοκληρώνετε τη χρήση του πλυντηρίου και σε περίπτωση που απαιτηθεί επισκευή ή καθαρισμός.

 **Κίνδυνος υψηλής θερμοκρασίας**

1. Όταν πλένετε σε υψηλές θερμοκρασίες, είναι φυσικό να ζεσταίνεται η γυάλινη πόρτα του πλυντηρίου ρούχων. Παρακαλούμε να μην αγγίζετε τη γυάλινη πόρτα (ειδικά τα παιδιά).
2. Αν θέλετε να ανοίξετε την πόρτα μετά από πλύση σε υψηλές θερμοκρασίες, να περιμένετε λίγο να πέσει η θερμοκρασία σε ασφαλές επίπεδο. Η πόρτα θα ξεκλειδώσει αυτόματα.

⚠ Κίνδυνος τραυματισμού

1. Μην τοποθετείτε βαριά αντικείμενα επάνω στο πλυντήριο ρούχων.
2. Αν θέλετε να μετακινήσετε το πλυντήριο, παρακαλούμε να ζητήσετε βοήθεια από άλλα άτομα.
3. Για επισκευές, θα πρέπει να απευθυνθείτε μόνο σε εξειδικευμένο τεχνικό.
4. Μην αφήνετε τα παιδιά να χρησιμοποιούν το πλυντήριο ρούχων ή να ανεβαίνουν πάνω σε αυτό.
5. Χρησιμοποιείτε μόνο γνήσια ανταλλακτικά και εξαρτήματα και μην πραγματοποιείτε οποιαδήποτε μετατροπή στη συσκευή.

⚠ Κίνδυνος έκρηξης

1. Παρακαλούμε να μην πλένετε ρούχα που είναι λερωμένα με κηροζίνη, βενζίνη, διαλυτικό ή εύφλεκτα υλικά.
2. Παρακαλούμε να μην χρησιμοποιείτε το πλυντήριο σε περίπτωση διαρροής υγραερίου ή άλλου εύφλεκτου αερίου.

⚠ Κίνδυνος φωτιάς και διαρροής ρεύματος

1. Μην αφήνετε το πλυντήριο κοντά σε εστίες φωτιάς, αναμμένα τσιγάρα, κεριά και εύφλεκτα υλικά.
2. Παρακαλούμε να μην ψεκάζετε νερό στον πίνακα ελέγχου του πλυντηρίου ρούχων.
3. Παρακαλούμε να μην τοποθετείτε το πλυντήριο ρούχων σε εξωτερικό χώρο ή σε πολύ υγρά μέρη.
4. Παρακαλούμε να συνδέσετε το σωλήνα αποστράγγισης και να βεβαιωθείτε ότι δεν είναι σφραγισμένος.

 Κίνδυνος ασφυξίας

1. Παρακαλούμε να αποθηκεύσετε τη συσκευασία μόλις βγάλετε από μέσα το πλυντήριο. Μην αφήνετε τα παιδιά να αγγίζουν ή να βάζουν τμήματα της συσκευασίας στο στόμα τους.
2. Παρακαλούμε να κλείνετε την πόρτα μετά από τη χρήση για να μην υπάρχει κίνδυνος να μπουν παιδιά στο εσωτερικό του πλυντηρίου.
3. Στις συσκευές προς απόρριψη, τραβήξτε και κόψτε το καλώδιο τροφοδοσίας ρεύματος και στη συνέχεια καταστρέψτε τη κλειδαριά της πόρτας του πλυντηρίου, έτσι ώστε η πόρτα να μην κλείνει και να μην υπάρξει κίνδυνος εγκλωβισμού.

 Κίνδυνος φθοράς των ρούχων

1. Παρακαλούμε να μην πλένετε αδιάβροχα και ρούχα που περιέχουν πούπουλα.
2. Παρακαλούμε να πλένετε ρούχα που επιδέχονται πλύσιμο σε πλυντήριο ρούχων. Ακολουθήστε τις οδηγίες για περισσότερες πληροφορίες.

 Κίνδυνος πλημμύρας

1. Όταν αποσυνδέσετε το φιν από την πρίζα ρεύματος, η κλειδαριά της πόρτας ξεκλειδώνει ακόμη και αν υπάρχει μεγάλη ποσότητα νερού στο εσωτερικό του πλυντηρίου ρούχων. Πριν ανοίξετε την πόρτα να ελέγξετε το επίπεδο του νερού ώστε να αποφύγετε ατυχήματα.

 Κίνδυνος δηλητηρίασης

1. Απορρυπαντικά και υλικά πλυσίματος ρούχων μπορούν να προκαλέσουν δηλητηρίαση, εάν καταποθούν. Σε περίπτωση κατάποσης, ζητήστε ιατρική συμβουλή.
2. Φυλάσσετε πάντοτε απορρυπαντικά και υλικά πλυσίματος ρούχων σε σημείο που να μη μπορούν να το προσεγγίσουν παιδιά και βρέφη.

Ονομασία Εξαρτημάτων

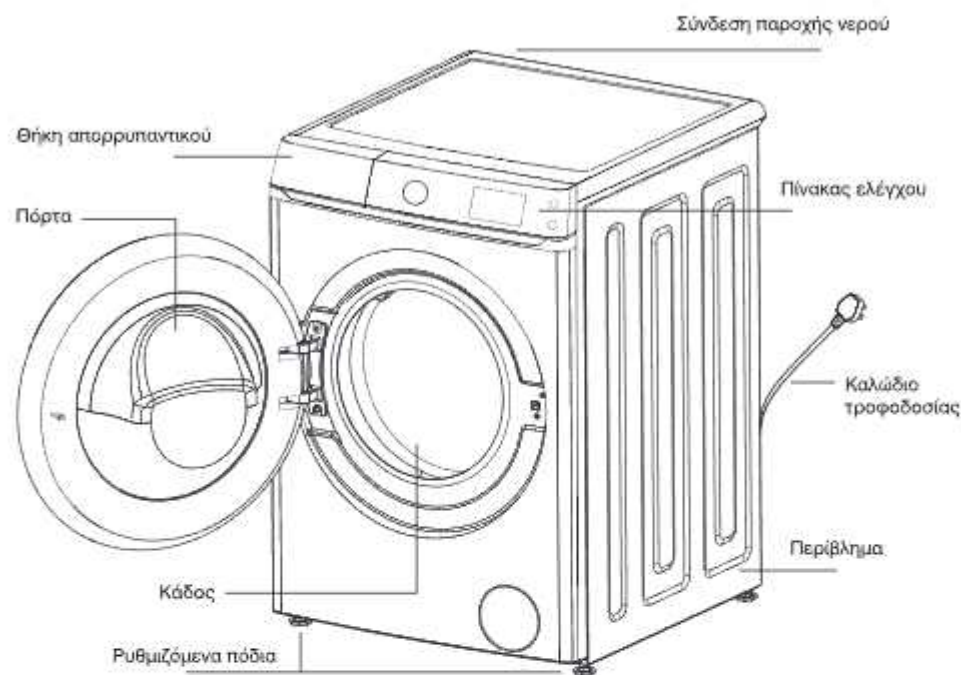

Σημαντικές σημειώσεις:

1. Η εμφάνιση του προϊόντος και τα τεχνικά χαρακτηριστικά μπορεί να αλλάξουν χωρίς προειδοποίηση, με γνώμονα πάντα την αναβάθμιση των επιδόσεων και της ποιότητας του προϊόντος.
2. Η εμφάνιση του προϊόντος και τα τεχνικά χαρακτηριστικά που αναφέρονται σε αυτές τις οδηγίες είναι ενδεικτικά και μπορεί να διαφέρουν από το προϊόν που έχετε στα χέρια σας.

Σημείωση:

1. Κατά την πρώτη χρήση μπορεί να παρατηρήσετε ότι αποστραγγίζει λίγο νερό. Αυτό το νερό που έχει απομείνει εντός του πλυντηρίου είναι από τη διαδικασία δοκιμής. Αυτό είναι φυσιολογικό και δεν πρέπει να σας ανησυχεί.
2. Μετά από κάθε χρήση, παρακαλούμε να αφαιρέσετε το φιλτράκι από την πρίζα και να κλείνετε τη βρύση παροχής νερού για να μην υπάρχει πιθανότητα πλημμύρας ή πυρκαγιάς.

Συμπεριλαμβάνονται στη συσκευασία

Εγχειρίδιο οδηγιών	Σωλήνας παροχής νερού	Γερμανικό κλειδί	Καλύμματα βιδών μεταφοράς

Οδηγίες εγκατάστασης

- Βεβαιωθείτε ότι η θερμοκρασία του σημείου όπου θα εγκατασταθεί ή τοποθετηθεί το πλυντήριο ρούχων δεν πέφτει κάτω από τους 0°C. Μην το τοποθετήσετε σε εξωτερικό χώρο.
- Εγκαταστήστε το πλυντήριο ρούχων σωστά, σύμφωνα με τα πρότυπα και τους ισχύοντες κανονισμούς.
- Να εξασφαλίσετε ότι θα υπάρχει επαρκής εξαερισμός στο κάτω μέρος του πλυντηρίου σε περίπτωση που το τοποθετήσετε πάνω σε χαλί.
- Σε εξοχικές κατοικίες θα πρέπει να έχετε υπόψη σας ότι υπάρχουν πάρα πολλά έντομα. Τυχόν ζημιές που προκαλούνται από αυτά δεν εμπίπτουν στην εγγύηση του πλυντηρίου
- **Αυτό το πλυντήριο ρούχων δεν προορίζεται για χρήση ως εντοιχισμένο.**

Βίδες μεταφοράς

Τα πλυντήρια διαθέτουν βίδες μεταφοράς, οι οποίες είναι τοποθετημένες πριν τη μεταφορά για την αποφυγή εσωτερικών ζημιών στον κάδο, οι οποίες ενδέχεται να ανακλύσουν κατά τη μεταφορά.

Αφαίρεση των βιδών μεταφοράς (ΠΡΟΣΟΧΗ, ΣΗΜΑΝΤΙΚΟ!)

Για να μην προκληθούν ζημιές στο πλυντήριο κατά τη διάρκεια της μεταφοράς, έχουν τοποθετηθεί 4 βίδες. Πριν χρησιμοποιήσετε το πλυντήριο ρούχων, αφαιρέστε αυτές τις βίδες (βλ. Εικ. 1).

Εάν δεν αφαιρέσετε τις βίδες, θα προκληθούν βίαιοι κραδασμοί, θόρυβος και προβλήματα.

Χρησιμοποιήστε τα καλύμματα βιδών για να σφραγίσετε τις οπές των βιδών

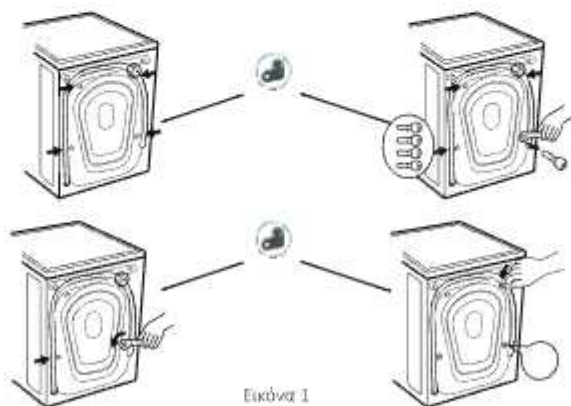

Εικόνα 1



Σημείωση:

Παρακαλούμε να μην αφαιρέσετε το εξάρτημα σταθεροποίησης του σωλήνα αποστράγγισης

Απαιτήσεις για την εγκατάσταση

Ρύθμιση γωνίας κλίσης (οριζόντιο επίπεδο):

- Η γωνία κλίσης του πλυντηρίου πρέπει να είναι μικρότερη από 1 μοίρα.

Πρίζα παροχής ρεύματος:

- Η απόσταση μεταξύ οποιασδήποτε πλευράς του πλυντηρίου και της πρίζας πρέπει να είναι το πολύ 1,5 μέτρα.
- Μην συνδέσετε πάρα πολλές ηλεκτρικές συσκευές σε μία πρίζα.

Καθαρισμός περιβάλλοντος χώρου:

- Είναι απαραίτητο να καθαρίζετε τακτικά τον τοίχο, τις πόρτες και το πάτωμα.
- Εγκαταστήστε το πλυντήριο ρούχων σε σκληρό και σταθερό έδαφος. Δεν συνιστάται η εγκατάσταση σε μαλακά χαλιά ή ξύλινα πατώματα.
- Μην βάζετε βρώμικα ρούχα, βάρος ή άλλα αντικείμενα πάνω στο πλυντήριο, διαφορετικά μπορεί να επηρεαστεί αρνητικά η κανονική λειτουργία του.



⚠ Προειδοποίηση

Σύνδεση ρεύματος

1. Συνδέετε και χρησιμοποιείτε το πλυντήριο πάντοτε μόνο σύμφωνα με τα στοιχεία που αναγράφονται στην ετικετα πληροφοριών της συσκευής.
 2. Μην χρησιμοποιήσετε τερματικό καλωδίωσης
 3. Εάν είναι κατεστραμμένο το καλώδιο τροφοδοσίας ρεύματος, επικοινωνήστε με εξειδικευμένο τεχνικό για επισκευή.
 4. Μετά τη χρήση του πλυντηρίου ρούχων αποσυνδέστε το φικ από την πρίζα παροχής ρεύματος και κλείστε την βρύση παροχής νερού.
 5. Συνδέστε το πλυντήριο ρούχων μόνο με γειωμένη πρίζα, ώστε η σύνδεση να συμμορφώνεται με τα σωστά πρότυπα καλωδίωσης.
 6. Τοποθετήστε το πλυντήριο ρούχων σε σημείο όπου να είναι εύκολο να συνδέετε και να αποσυνδέετε το φικ από την πρίζα ρεύματος.
- Επικοινωνήστε με το εξουσιοδοτημένο σέρβις και ζητήστε από τους επαγγελματίες τεχνικούς να επισκευάσουν το πλυντήριο σε περίπτωση βλάβης
 - Μην τοποθετείτε το πλυντήριο ρούχων σε σημείο όπου η θερμοκρασία πέφτει κάτω από το μηδέν. Οι σωλήνες θα παγώσουν και θα σπάσουν. Επιπλέον, η θερμοκρασία κάτω από το μηδέν θα καταστρέψει τον ελεγκτή προγραμμάτων.
 - Αν μετακινήσετε το πλυντήριο ρούχων σε περιβάλλον όπου η θερμοκρασία είναι κάτω από το μηδέν, αφήστε το στη συνέχεια σε θερμοκρασία δωματίου για μερικές ώρες πριν το ενεργοποιήσετε ξανά.

Πληροφορίες σχετικά με τη γείωση

- Η γείωση της ηλεκτρικής εγκατάστασης του χώρου στον οποίο είναι

τοποθετημένο το πλυντήριο θα πρέπει να πραγματοποιείται σύμφωνα με τους ισχύοντες κανονισμούς

- Το πλυντήριο ρούχων θα πρέπει να είναι γειωμένο σωστά. Αν δημιουργηθεί οποιοδήποτε πρόβλημα και είναι γειωμένο, μειώνεται ο κίνδυνος ηλεκτροπληξίας. Το πλυντήριο ρούχων διαθέτει καλώδιο τροφοδοσίας ρεύματος που περιλαμβάνει φινις με ακίδα γείωσης. Το φινις αυτό θα πρέπει να συνδεθεί σε κατάλληλη πρίζα. Εάν θέλετε να βεβαιωθείτε ότι το πλυντήριο είναι γειωμένο σωστά, επικοινωνήστε με επαγγελματία τεχνικό. Εάν το φινις δεν ταιριάζει με την πρίζα, μην αλλάξετε μόνοι σας το φινις αλλά επικοινωνήστε με επαγγελματία τεχνικό.
- Αν το πλυντήριο ρούχων σας βγάζει καπνό ή άσχημη μυρωδιά, παρακαλούμε να διακόψετε άμεσα την τροφοδοσία (δηλ. να αποσυνδέσετε το πλυντήριο ρούχων από το ρεύμα) και να επικοινωνήσετε με επαγγελματία τεχνικό.

Σύνδεση σωλήνα παροχής νερού

1. Συνδέουμε τον εύκαμπτο σωλήνα στην παροχή νερού βιδώνοντας το άκρο του με το χέρι (αφού παρεμβάλουμε τον δακτύλιο στεγανοποίησης) και στη συνέχεια σφίγγουμε με εργαλείο (κάβουρα).

Προσοχή!

Δεν σφίγγουμε υπερβολικά. Κίνδυνος ζημιάς στο άκρο του σωλήνα.

2. Αφού συνδέσουμε τον εύκαμπτο σωλήνα στην παροχή νερού, ανοίγουμε τη βάννα και αφήνουμε το νερό να τρέξει σε ένα δοχείο, ώστε να ξεπλυθούν οι σωλήνες από τυχόν ξένες ουσίες (βρομιά, άμμος ή πριονίδι).
3. Συνδέουμε τον εύκαμπτο σωλήνα στην είσοδο νερού του πλυντηρίου βιδώνοντας με το χέρι και στη συνέχεια σφίγγουμε με εργαλείο (κάβουρα).

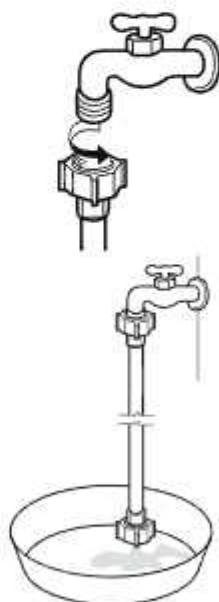

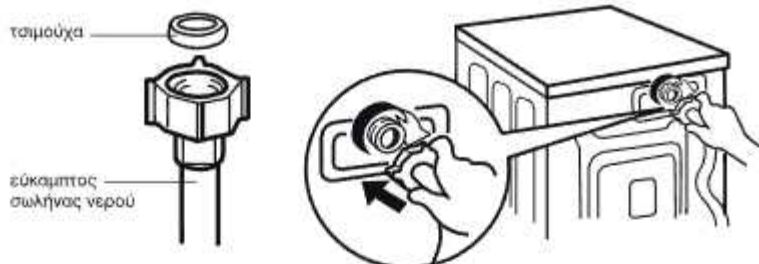

- Το πλυντήριο είναι σχεδιασμένο για οικιακή χρήση, μην το εγκαταστήσετε σε πλοίο, φορτηγό ή αεροπλάνο.
- Απενεργοποιήστε τη στρόφιγγα αν δεν χρησιμοποιείται για μεγάλο χρονικό διάστημα. (πχ διακοπές)

• Αφαιρέστε το βύσμα και ακυρώστε τη λειτουργία κλειδώματος της πόρτας για να αποφύγετε το παιδί να κλειδωθεί μέσα.

• Τα υλικά συσκευασίας (π.χ. φιλμ, αφρός) μπορεί να βλάψουν την ασφάλεια του παιδιού και να προκαλέσουν ασφυξία! Προσοχή: ΦΥΛΑΣΣΕΤΕ ΟΛΑ ΤΑ ΥΛΙΚΑ ΣΥΣΚΕΥΑΣΙΑΣ ΜΑΚΡΙΑ ΑΠΟ ΠΑΙΔΙΑ.

Εγκατάσταση σωλήνα αποστράγγισης

- Στερεώστε τον σωλήνα αποστράγγισης με ένα σχοινί ανύψωσης.
- Για λόγους ζημιάς από κεραυνό ή διαρροής στο έδαφος, παρακαλούμε τοποθετήστε το σωλήνα αποστράγγισης σωστά.
- Για να αποφευχθεί το φαινόμενο σιφονιού, το ύψος του σωλήνα αποστράγγισης πρέπει να είναι μεταξύ (0,85m-1,25m), επιπλέον, το ακρο του σωλήνα αποχέτευσης δεν πρέπει να τοποθετείται σε νερό
- Εάν ο σωλήνας αποστράγγισης είναι πολύ μακρύς, μην τον εισάγετε με δύναμη στο πλυντήριο ρούχων

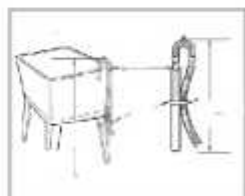
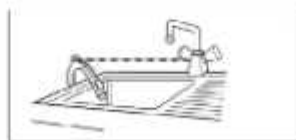

Οριζόντια ρύθμιση

- Για την αποφυγή θορύβου και δονήσεων, θα πρέπει να ρυθμίσετε το πλυντήριο ρούχων ώστε να είναι σε επίπεδη θέση και- καλό είναι- να το τοποθετήσετε σε κάποια γωνία του δωματίου.
- Εάν το πάτωμα δεν είναι επίπεδο, προσαρμόστε τους πείρους ευθυγράμμισης. (Μην τοποθετείτε τάκους ξύλου ή παρόμοια υλικά). Βεβαιωθείτε ότι οι τέσσερις πείροι ευθυγράμμισης αγγίζουν το πάτωμα καλά και ότι το πλυντήριο είναι τελειως επίπεδο.

- Ρυθμίστε τα ρυθμιζόμενα πόδια

Ρυθμίστε τα ρυθμιζόμενα πόδια για να βεβαιωθείτε ότι το πλυντήριο είναι σε ισορροπία, έτσι ώστε να πατάει σταθερά στο έδαφος. Μόλις πατήσει καλά, βιδώστε το παξιμάδι ασφαλείας για ακινητοποίηση. Μην τοποθετείτε το πλυντήριο σε πλατφόρμα η οποία να είναι υψηλότερα από το έδαφος, ώστε να αποφευχθεί πιθανή πτώση του πλυντηρίου.

-Κίνδυνος ατυχήματος.

- Διαγώνιος έλεγχος

Δοκιμάστε να σπρώξετε δυνατά προς τα κάτω μία από τις γωνίες του πλυντηρίου ρούχων. Το πλυντήριο δεν πρέπει να ανακινείται. (ελέγξτε όλες τις γωνίες και- αν ανακινείται- θα πρέπει να ρυθμίσετε ξανά τα ρυθμιζόμενα πόδια).

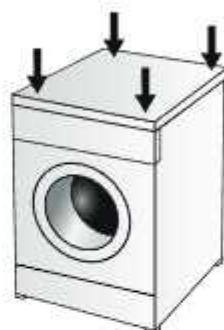
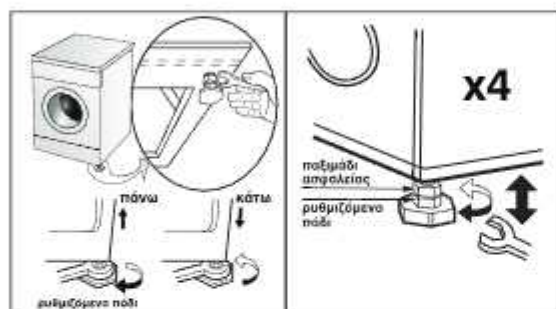

Κλείδωμα / Ξεκλείδωμα της πόρτας

- Η πόρτα θα κλειδώσει αυτόματα μετά την έναρξη ενός προγράμματος. Αυτή τη στιγμή, η λυχνία κλειδώματος της πόρτας θα είναι αναμμένη.
- Πατήστε το πλήκτρο "έναρξη/παύση" και περιμένετε μερικά δευτερόλεπτα αφού σταματήσει να περιστρέφεται ο κάδος. Εάν πληρούνται οι προϋποθέσεις ανοίγματος της πόρτας, η κλειδαριά της πόρτας θα απελευθερωθεί αυτόματα και η οθόνη ενδείξεων θα δείχνει ότι η λυχνία κλειδώματος πόρτας είναι σβηστή.
- Η πόρτα δεν μπορεί να ανοίξει ούτε κατά τη λειτουργία με υψηλή θερμοκρασία ούτε σε υψηλή στάθμη νερού.
- Πιθανόν να ξεχειλίσει αφρός εάν ανοίξετε την πόρτα κατά τη λειτουργία
- Όταν η πόρτα δεν μπορεί να ανοίξει, το άνοιγμα πόρτας έκτακτης ανάγκης μπορεί να χρησιμοποιηθεί σε περίπτωση έκτακτης ανάγκης.

Χρήση της θήκης απορρυπαντικού

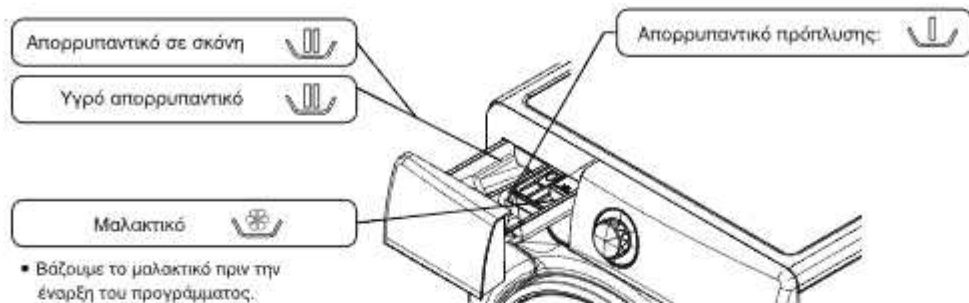

- Βάζουμε το μαλακτικό πριν την έναρξη του προγράμματος.
- Το πλυντήριο θα το χρησιμοποιήσει κατά το τελευταίο στάδιο του πλυσίματος.
- Δεν ξεπερνάμε την ένδειξη μέγιστης στάθμης.

- Χρησιμοποιούμε πάντα το κατάλληλο απορρυπαντικό σύμφωνα με τον τύπο των ρούχων, το χρώμα, τη θερμοκρασία νερού και τον βαθμό ρύπανσης.
- Δεν χρησιμοποιούμε μεγάλη ποσότητα απορρυπαντικού γιατί θα δημιουργηθεί μεγάλη ποσότητα αφρού που πιθανώς θα επηρεάσει την ποιότητα της πλύσης ή και θα προκαλέσει βλάβη στο πλυντήριο.
- Χρησιμοποιούμε απορρυπαντικά μέτριας δράσης για να προστατεύουμε τα ρούχα και το περιβάλλον.

Συμβουλές για τη χρήση απορρυπαντικών σε διάφορες θερμοκρασίες

- Όταν πλένουμε πολύ λερωμένα λευκά, συνιστάται να χρησιμοποιούμε το πρόγραμμα BAMBAKERPA με θερμοκρασία 60 °C ή μεγαλύτερη και σκόνης πλυσίματος ισχυρής δράσης που περιέχουν λευκαντικές ουσίες οι οποίες σε μεσαίες / υψηλές θερμοκρασίες παρέχουν εξαιρετικά αποτελέσματα.
- Για τις πλύσεις μεταξύ 40 °C και 60 °C, ο τύπος του απορρυπαντικού που θα χρησιμοποιήσουμε πρέπει να είναι κατάλληλος για τον τύπο του υφάσματος και τον βαθμό ρύπανσης. Για λευκά ή χρωματιστά υφάσματα με υψηλό βαθμό ρύπανσης χρησιμοποιούμε συνηθισμένες σκόνης, ενώ για χρωματιστά υφάσματα με χαμηλή ρύπανση χρησιμοποιούμε υγρά απορρυπαντικά ή σκόνης "προστασίας χρωματιστών".
- Για πλύσιμο κάτω από 40 °C, συνιστάται η χρήση υγρών απορρυπαντικών ή απορρυπαντικών με ειδική σήμανση ως κατάλληλα για πλύση σε χαμηλές θερμοκρασίες.

Χρήση του Πίνακα Ελέγχου



1. Πλήκτρο "Ενεργοποίηση/Απενεργοποίηση"
 - Ενεργοποιήστε/Απενεργοποιήστε την λειτουργία της συσκευής
 - Μόλις ολοκληρωθεί το πρόγραμμα σας πατήστε αυτό το πλήκτρο για να απενεργοποιήσετε την συσκευή
2. Πλήκτρο "Εναρξη/Παύση"
 - Πατήστε το κουμπί για εκκίνηση λειτουργίας
 - Πατήστε το κουμπί για να διακοπεί η λειτουργία και ξαναπατήστε το για να συνεχιστεί η λειτουργία
3. Περιστροφικός επιλογέας προγραμμάτων
 - Επιλέξτε το πρόγραμμα πλύσης ανάλογα με το είδος των ρούχων και το επίπεδο των λεκέδων.
4. Πλήκτρο "Πρόπλυση"
 - Εφόσον τα ρούχα είναι πολύ λερωμένα μπορείτε να επιλέξετε την Πρόπλυση πριν από το πρόγραμμα κύριας πλύσης
5. Πλήκτρο "Super Spa"
 - Το πρόγραμμα αυτό πραγματοποιεί πλύσιμο σε υψηλή θερμοκρασία, (άνω των 60°C) κατάλληλο για ρούχα, κλινοσκεπάσματα και βελούδινα παιχνίδια, με υψηλές απαιτήσεις αποστείρωσης και για εξάλειψη ακάρεων και γύρης. Η διάρκειά του είναι περίπου 30 λεπτά.

6. Πλήκτρο “Καθυστέρηση”

- Λειτουργία χρονοκαθυστέρησης
- Ο χρόνος καθυστέρησης αναφέρεται στην περίοδο από την αντίστοιχη ώρα ορισμού μέχρι το τέλος της διαδικασίας.
- Αν θέλετε να ακυρώσετε την διαδικασία πατήστε ξανά το πλήκτρο.

7. Πλήκτρο “Θερμοκρασία”

- Επιλέξτε την θερμοκρασία του νερού ανάλογα με το είδος των ρούχων και το επίπεδο των λεκέδων.
- Διαφορετικά προγράμματα, διαφορετικό εύρος διαθέσιμων θερμοκρασιών. Χωρίς δυνατότητα ρύθμισης σε ορισμένα προγράμματα.

8. Πλήκτρο “Επιπλέον ξέβγαλμα”

- Όταν ενεργοποιήσετε την συσκευή και επιλέξετε το πρόγραμμα που επιθυμείτε μπορείτε να διαλέξετε και τον χρόνο ξεβγάλματος χρησιμοποιώντας αυτό το κουμπί, κάτι το οποίο μπορεί να οδηγήσει σε αποδοτικότερο πλύσιμο των ρούχων.

9. Πλήκτρο “Στροφές” (στυψίματος)

- Μόλις ενεργοποιήσετε την συσκευή κι επιλέξετε το πρόγραμμα της επιλογής σας μπορείτε να επιλέξετε και τον αριθμό στροφών που επιθυμείτε.

10. Πλήκτρο “My Cycle”

Ρυθμίζετε ή ανακαλείτε από την μνήμη επιλεγμένα προγράμματα και ρυθμίσεις

- Αποθήκευση στην Μνήμη της συσκευής : Πατήστε παρατεταμένα το πλήκτρο My Cycle μετά την εκκίνηση του προγράμματος για να αποθηκεύσετε τις ρυθμίσεις της επιλογής σας
- Για να ανακαλέσετε από την μνήμη της συσκευής : Πατήστε το πλήκτρο μετά την επόμενη εκκίνηση έτσι ώστε να ανακαλέσετε την ρυθμίσεις που είχατε αποθηκεύσει προηγουμένως για γρηγορότερη ρύθμιση του προγράμματος
- Μετά την αποθήκευση στην μνήμη ή την ανάκληση από την μνήμη, Η φωτεινή ένδειξη του εικονιδίου μνήμης (εικονίδιο σε σχήμα καρδιάς) πάνω από το πλήκτρο “My Cycle” θα ανάψει

- Κατά την αποθήκευση στην μνήμη θα ακουστεί ηχητική ειδοποίηση 2 φορές. Κατά την Ανάκληση από την μνήμη θα ακουστεί ηχητική ειδοποίηση 3 φορές.
- Η λειτουργία αποθήκευσης στην μνήμη αποθηκεύει μόνο μία από τις πιο συχνά χρησιμοποιούμενες ή προτιμώμενες λειτουργίες, χωρίς αποθήκευση περισσότερων από μίας διαμορφωμένων ρυθμίσεων.

11. Πλήκτρο “Κλειδώμα”

- Πατήστε το πλήκτρο για να αποτρέψετε πιθανή χρήση από παιδιά.
- Κατά την χρήση του κλειδώματος πλήκτρων όλα τα άλλα πλήκτρα είναι ανενεργά για χρήση εκτός από το πλήκτρο ενεργοποίησης/απενεργοποίησης

12. Πλήκτρο “Νυχτερινό”

- Όταν επιλέξετε πλύσιμο κατά τις βραδινές ώρες η επιλογή αυτής της λειτουργίας μπορεί να μειώσει την προεπιλεγμένη ταχύτητα για να μειώσει τον θόρυβο πλύσης

13. Πλήκτρο “Καθαρισμός κάδου”

- Για το καθαρισμό των υπολειμμάτων από τις πλύσεις και την αποστείρωση και απολύμανση του τυμπάνου.

14. Εικονίδιο Σφάλματος Εισόδου Νερού

- Το εικονίδιο αυτό υποδεικνύει ότι η παροχή νερού δεν είναι συνδεδεμένη ή/και δεν υπάρχει τροφοδοσία νερού στο πλυντήριο

Οθόνη πλυντηρίου

- Εμφανίζονται η θερμοκρασία, ο χρόνος καθυστέρησης, χρόνος ξεβγάλματος και οι στροφές όταν προσαρμόζετε αυτές τις ρυθμίσεις.
- Αν κατά την διάρκεια της πλύσης προκύψει οποιαδήποτε ανωμαλία, θα εμφανιστεί στην οθόνη ο αντίστοιχος κωδικός σφάλματος.
- Αν ο υπολειπόμενος χρόνος είναι διαφορετικός από τον πραγματικό χρόνο τότε το πρόγραμμα θα προσαρμοστεί σύμφωνα με την πραγματική κατάσταση. Αυτό δεν αποτελεί σφάλμα.

Χρήση του πλυντηρίου

Καθημερινή Χρήση

1. Προετοιμασία
 - Ανοίξτε την πόρτα του πλυντηρίου, τοποθετήστε τα ρούχα στο εσωτερικό του κάδου και κλείστε την πόρτα
 - Τραβήξτε τη θήκη, προσθέστε απορρυπαντικό πλυντηρίου και κλείστε την
 - Συνδέστε τους σωλήνες και βεβαιωθείτε ότι η βρύση είναι ανοιχτή
2. Πιέστε το πλήκτρο "ενεργοποίηση/απενεργοποίηση"
3. Επιλέξτε το πρόγραμμα που θέλετε ανάλογα με τις προτιμήσεις σας
4. Σύμφωνα με τις ανάγκες σας, επιλέξτε τα αντίστοιχα πλήκτρα για να ρυθμίσετε την θερμοκρασία του νερού, τον χρόνο ξεβγάλματος, τις στροφές, τον χρόνο καθυστέρησης.
5. Πατήστε το πλήκτρο Έναρξης/Παύσης για να ξεκινήσετε την πλύση.
6. Όταν ολοκληρωθεί η πλύση θα ακουστεί ηχητική ειδοποίηση
 - Ανοίξτε την πόρτα και βγάλτε τα ρούχα
 - Αποσυνδέστε την συσκευή και κλείστε την παροχή νερού

- Αν θέλετε να αλλάξετε τις τρέχουσες ρυθμίσεις κατά την διάρκεια της πλύσης παρακαλώ πιέστε το πλήκτρο «Έναρξη/ Παύση» πρώτα, ώστε να σταματήσει το πλύσιμο και στην συνέχεια πατήστε το πλήκτρο για να επαναφέρετε τις ρυθμίσεις.

Βαμβακερά

Αυτό το πρόγραμμα είναι κατάλληλο για ρούχα μέτριου/ήπιου λερωματος όπως βαμβακερά, σεντόνια, εσώρουχα, πετσέτες και πουκαμισα κτλ.
Προσθέστε μαλακτικό υφασμάτων για απαλό αποτέλεσμα.

Συνθετικά

Για τα συνθετικά ρούχα που αναγράφουν ότι πλένονται στο πλυντήριο

Παπλώματα

Για τα υφάσματα που μπορούν να πλυθούν στο πλυντήριο, όπως κλινισκεπάσματα, σεντόνια, κουρτίνες κ.λπ.

- Η ηλεκτρική κουβέρτα και τα χαλιά δε μπορούν να πλυθούν!
- Βάλτε τα ρούχα στον κάδο σωστά και ομοιόμορφα κατά το στύψιμο, για να αποφύγετε τους μεγάλους κραδασμούς.
- Τα βαριά ρούχα δεν μπορούν να ανακατευτούν, πρέπει να τα βάλετε μέσα στο πλυντήριο ρούχων μετά από χαλαρή ανακίνηση.
- Τα ανομοιόμορφα ρούχα μπορεί να οδηγήσουν σε μη αποτελεσματικό στύψιμο.

Πρόγραμμα για Ευαίσθητα

Για να πλύνετε ευαίσθητα υφάσματα που πλένονται όπως μετάξι, κλπ.

Πρόγραμμα Βρεφικών

Αυτό το πρόγραμμα είναι κατάλληλο για βρεφικά ρούχα, καθώς χρησιμοποιεί υψηλές θερμοκρασίες για να αποστειρώνει τα ρούχα και να σκοτώνει τα ακάρεα.

1. Προετοιμασία για πλύση:

- Ανοίξτε την πόρτα του πλυντηρίου, βάλτε ρούχα στο εσωτερικό του κάδου και κλείστε την πόρτα.
 - Τραβήξτε προς τα έξω τη θήκη απορρυπαντικού, προσθέστε απορρυπαντικό και στη συνέχεια σπρώξτε την για να κλείσει.
 - Συνδέστε τους σωλήνες παροχής νερού και βεβαιωθείτε ότι η βρύση είναι ανοιχτή και λειτουργεί.
2. Συνδέστε το πλυντήριο στο ρεύμα και πιέστε το πλήκτρο Ενεργοποίησης / Απενεργοποίησης.
3. Περιστρέψτε τον επιλογέα προγράμματος για να επιλέξετε το πρόγραμμα Βρεφικά.
- Επιλέξτε την απαιτούμενη θερμοκρασία νερού και ταχύτητα στύψιματος.
4. Πιέστε το πλήκτρο Έναρξης / Παύσης για να ξεκινήσετε το πλύσιμο.
5. Όταν ολοκληρωθεί το πρόγραμμα πλύσης, θα ακουστεί ένας ήχος ειδοποίησης.

Πρόγραμμα Ατμού

Η λειτουργία ατμού χρησιμοποιείται για απολύμανση των ρούχων, μεγαλύτερη αποδοτικότητα πλυσίματος και ελάττωση τσαλακώματος. Η διάρκειά του είναι περίπου 2 ώρες και 10 λεπτά. Η κατεργασία με ατμό διαρκεί περίπου 35 λεπτά, μετά από αυτή ακολουθεί κανονικό πλύσιμο με απορρυπαντικό.

Πρόγραμμα Ανάμεικτων / Αθλητικών

Αυτή η λειτουργία μπορεί να χρησιμοποιηθεί για το πλύσιμο ρούχων με μείγματα όπως βαμβακερά, συνθετικά (παρακαλώ μην αναμιγνύετε τα ρούχα που τρίβονται εύκολα). Επίσης διαχωρίστε τα σκουρα από τα λευκά και τα χρωματιστά.

Σύντομο Πρόγραμμα 42' / Γρήγορο Πρόγραμμα 15'

Για να πλύνετε ρούχα που αλλάζετε συχνά, για όχι πολύ λερωμένα ρούχα και για ρούχα από λεπτά υφάσματα.

Πρόγραμμα για Μάλλινα

Για να πλύνετε την υφανση από μαλλί, όπως μάλλινα υφάσματα που πλένονται στο πλυντήριο κ.λπ.

Μετά την ολοκλήρωση του πλυσίματος, πάρτε τα ρούχα εγκαίρως, στεγνώστε, αφού ανακινήσετε χαλαρά, προκειμένου να αποφευχθεί μεγάλος χρόνος στεγνώματος.

Διαχωρίστε τα λευκά ή ανοιχτόχρωμα ρούχα από τα σκούρα ρούχα για πλύσιμο.

Η χρήση ειδικού απορρυπαντικού για μάλλινα μπορεί να μειώσει τη φθορά των ρούχων, να βελτιώσει το αποτέλεσμα πλύσης.

Κατά τη διαδικασία του στυψίματος, η πραγματική ταχύτητα στυψίματος μπορεί να είναι διαφορετική από την ταχύτητα του προγράμματος, κάτι που οφείλεται στο ότι το πλυντήριο προσαρμόζει την ταχύτητα ανάλογα με την ισορροπία μεταξύ των ρούχων.

Πρόγραμμα Στυψίματος

Κατά τη διαδικασία του στυψίματος, η πραγματική ταχύτητα στυψίματος μπορεί να είναι ασυνεπής με την ταχύτητα του προγράμματος, κάτι που οφείλεται στο ότι το πλυντήριο προσαρμόζει την ταχύτητα ανάλογα με την ισορροπία μεταξύ των ρούχων.

Εισαγωγή στα προγράμματα πλύσης

- Το πρόγραμμα eco 40-60 μπορεί να καθαρίσει κανονικά λερωμένα βαμβακερά ρούχα που δηλώνονται ότι πλένονται στους 40 °C ή 60 °C, μαζί στον ίδιο κύκλο, και ότι αυτό το πρόγραμμα χρησιμοποιείται για την αξιολόγηση της συμμόρφωσης με τη νομοθεσία της ΕΕ για τον οικολογικό σχεδιασμό.
- Τα πιο αποδοτικά προγράμματα από άποψη κατανάλωσης ενέργειας είναι γενικά αυτά που εκτελούνται σε χαμηλότερες θερμοκρασίες και μεγαλύτερη διάρκεια.
- Το οικιακό πλυντήριο ρούχων, μέχρι τη χωρητικότητα που υποδεικνύεται από τον κατασκευαστή για τα αντίστοιχα προγράμματα, θα συμβάλει στην εξοικονόμηση ενέργειας και νερού.
- Ο θόρυβος και η εναπομένουσα περιεκτικότητα σε υγρασία επηρεάζονται από την ταχύτητα στύψιματος: όσο μεγαλύτερη είναι η ταχύτητα στύψιματος στη φάση στύψιματος, τόσο υψηλότερος είναι ο θόρυβος και τόσο χαμηλότερη είναι η υπολειπόμενη περιεκτικότητα σε υγρασία
- Πώς να βρείτε τις πληροφορίες μοντέλου που είναι αποθηκευμένες στη βάση δεδομένων του προϊόντος, όπως ορίζεται στον Κανονισμό (ΕΕ) 2019/2014 μέσω συνδέσμου ιστού που συνδέεται με τις πληροφορίες του μοντέλου όπως είναι αποθηκευμένο στη βάση δεδομένων του προϊόντος ή έναν σύνδεσμο προς τη βάση δεδομένων του προϊόντος και πληροφορίες σχετικά με τον τρόπο εύρεσης του αναγνωριστικού μοντέλου στο προϊόν
- Μπορείτε να ελέγξετε το εγχειρίδιο και τον κωδικό QR στην ετικέτα ενεργειακής απόδοσης.

Προγράμμα	Θερμοκρασία (°C)	Ταχύτητα στρώματος (στροφές ανά λεπτό)	Χρόνος (min)
Βαμβάκερά	40°C(κρύο νερό ,20°C,60°C,90°C)	1000(0,400,800,1200,1400)	75
Eco40-60	40°C(κρύο νερό ,20°C,60°C)	1400(0,400,800,1000,1200)	205
Αβήγικά/ Ανάμεκτα	κρύο νερό (20°C,40°C)	800(0,400)	44
Παπλώματα	40°C(κρύο νερό ,20°C)	800(0,400)	88
Ευαίσθητα	20°C(κρύο νερό ,40°C)	800(0,400)	48
Βρεφικά	60°C(40°C,90°C)	800(0,400,1000)	142
Αποκαλ	60°C(κρύο νερό ,20°C,40°C,90°C)	800(0,400,1000)	165
Στύψιμο	—	1000(0,400,800,1200,1400)	11
Ξέβγαλιμα +Στύψιμο	—	1000(0,400,800,1200,1400)	17
Μάλλινα	40°C(κρύο νερό ,20°C)	800(0,400)	47
Την/ Σκουρόχρωμα	20°C	1000(0,400,800,1200,1400)	63
Σύντομο 42'	20°C(κρύο νερό ,40°C)	800(0,400)	42
Γρήγορο 15'	κρύο νερό (20°C,40°C)	800(0,400)	15
Συνθετικά	κρύο νερό (20°C,40°C)	800(0,400)	76

Παρατηρήσεις:

- Η χρονική διάρκεια κάθε προγράμματος διαφοροποιείται ανάλογα με την πίεση νερού, τη θερμοκρασία, την ποσότητα και την ποικιλία των ρούχων.
- Ενδέχεται να υπάρχει μια μικρή διαφορά μεταξύ της εμφανιζόμενης στην οθόνη χρονικής διάρκειας και της πραγματικής.
- Εάν η ταχύτητα στρώματος είναι πολύ χαμηλή, το πλύσιμο δεν θα είναι ικανοποιητικό, οπότε αυξάνουμε τον χρόνο ξηπλύματος.
- Η πραγματική θερμοκρασία νερού μπορεί να διαφέρει λίγο από αυτή που έχουμε ρυθμίσει.

Συντήρηση

Ακολουθούμε τις παρακάτω οδηγίες συντήρησης προκειμένου να επεκτείνουμε τη διάρκεια ζωής του πλυντηρίου και να εξασφαλίσουμε την ομαλή του λειτουργία. Πριν από εργασίες συντήρησης αποσυνδέουμε το πλυντήριο από την πρίζα.

Καθαρισμός του περιβλήματος

Καθαρίζουμε το περίβλημα με μαλακό πανί. Αν κριθεί απαραίτητο, χρησιμοποιούμε κατάλληλο απορρυπαντικό ή σαπούνι.

- Δεν το πλένουμε απευθείας με νερό.
- Δεν χρησιμοποιούμε διαλυτικά, βενζίνη ή οινόπνευμα.

Καθαρισμός της θήκης απορρυπαντικού

Καθαρίζουμε τη θήκη απορρυπαντικού τακτικά. Για να την αφαιρέσουμε από το πλυντήριο, την τραβάμε έξω πιέζοντας προς τα κάτω (βλ. εικόνα), την πλένουμε με τρεχούμενο νερό και στη συνέχεια την ξαναβάζουμε στη θέση της.

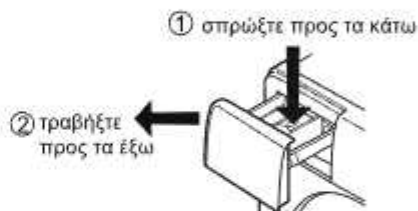

Λάστιχο στεγανοποίησης πόρτας

Μετά από κάθε πλύσιμο καθαρίζουμε το λάστιχο στεγανοποίησης της πόρτας από τυχόν υπολείμματα.

Καθαρισμός φίλτρου αντλίας αποχέτευσης

- Απενεργοποιούμε τη συσκευή, την αποσυνδέουμε από την πρίζα και βεβαιωνόμαστε ότι δεν υπάρχει νερό στον κάδο.
Προσοχή! Εάν έχει προηγηθεί πρόγραμμα πλυσίματος, περιμένουμε μέχρι να κρυώσει η συσκευή.
- Τοποθετούμε ένα δοχείο κάτω από το καπάκι του φίλτρου της αντλίας ώστε να μαζέψουμε το νερό που θα κυθεί.
- Αφαιρούμε το καπάκι του φίλτρου.
- Ξεβιδώνουμε το φίλτρο ώστε να το αφαιρέσουμε.
- Καθαρίζουμε το φίλτρο από τα ξένα υλικά και το πλένουμε με νερό.
- Επανατοποθετούμε το φίλτρο (βιδώνοντάς το καλά).
- Τοποθετούμε το καπάκι πίσω στη θέση του.

Καθαρισμός του κάδου

Με την πάροδο του χρόνου και τη συχνή χρήση μπορεί να συσσωρευτούν υπολείμματα και βρωμιά στον κάδο. Μπορούμε να χρησιμοποιήσουμε το πρόγραμμα ΚΑΘΑΡΙΣΜΟΣ ΚΑΔΟΥ για να τον καθαρίσουμε.

1. Προετοιμασία
 - Βεβαιωνόμαστε ότι δεν υπάρχει τίποτα στον κάδο πριν τον καθαρισμό.
 - Τραβάμε τη θήκη απορρυπαντικού και προσθέτουμε χλωρίνη. Δεν προσθέτουμε απορρυπαντικό, ώστε να αποτρέψουμε τη δημιουργία υπερβολικού αφρού.
 - Κλείνουμε τη θήκη του απορρυπαντικού και την πόρτα του πλυντηρίου.
2. Πατάμε το πλήκτρο “ενεργοποίηση/απενεργοποίηση”
3. Πατάμε το πλήκτρο “καθαρισμός κάδου”
4. Πατάμε το πλήκτρο “έναρξη/παύση” ώστε να ξεκινήσει το πρόγραμμα.
5. Όταν ολοκληρωθεί το πρόγραμμα, η οθόνη δείχνει END (τέλος), και ακούγεται ένα ηχητικό σήμα.
6. Μετά το τέλος του προγράμματος, σκουπίζουμε τον κάδο με ένα στεγνό πανί.

Προσοχή! Κατά το πρόγραμμα καθαρισμού του κάδου δεν χρησιμοποιούμε απορρυπαντικό και δεν βάζουμε ρούχα για πλύσιμο.

Όταν το πλυντήριο ρούχων είναι παγωμένο

- Καλύπτουμε τη βάνα παροχής νερού και τη σύνδεση του σωλήνα με μία καυτή πετσέτα.
- Αποσυνδέουμε τον σωλήνα παροχής νερού και τον βυθίζουμε σε νερό με θερμοκρασία 50 °C.
- Ρίχνουμε στον κάδο 2 έως 3 λίτρα νερό θερμοκρασίας 50 °C
- Συνδέουμε τον σωλήνα ξανά, ανοίγουμε τη βάνα και ενεργοποιούμε το πλυντήριο.
- Ελέγχουμε εάν η παροχή του νερού και η αποχέτευση λειτουργούν κανονικά.



Σημειώσεις για την πλύση

1. Αναγνώριση ετικέτας πλύσης

Δείτε τις ετικέτες πλυσίματος που υπάρχουν σε όλα τα ρούχα, οι οποίες δείχνουν το είδος και τη μέθοδο πλυσίματός τους.

2. Ταξινόμηση πριν από το πλύσιμο

- Να βάζετε στην ίδια πλύση υφάσματα ίδιας υφής. Διαχωρίστε τα ρούχα ανάλογα με την υφή, τη διαφορετική θερμοκρασία νερού, την ταχύτητα και το πρόγραμμα πλύσης. Διαχωρίστε τα χρωματιστά υφάσματα από τα λευκά υφάσματα. Διαχωρίστε τα χρωματιστά βαμβακερά υφάσματα, διαφορετικά τα λευκά υφάσματα θα αποχρωματιστούν. Εάν είναι δυνατόν, παρακαλούμε να μην πλένετε πολύ λερωμένα υφάσματα μαζί με καθαρά. Πόσο λερωμένα είναι; (πολύ, μέτρια, λίγο): ταξινομήστε τα και πλύντε τα ανάλογα.
- Χρώμα (λευκά, ανοιχτόχρωμα, σκουρόχρωμα): ταξινομήστε τα και πλύντε τα ανάλογα.

3. Για να αποφύγετε προβλήματα κατά την πλύση:

- Όταν τοποθετείτε μεγάλα και μικρά ρούχα μαζί, βάλτε πρώτα τα μεγάλα. Επίσης, πρέπει να είναι λιγότερο από το ήμισυ των συνολικών ρούχων. Μην πλένετε μόνο ένα ρούχο γιατί μπορεί να προκληθούν προβλήματα κακής ισορροπίας. Βάλτε ένα ή δύο παρόμοια ρούχα.
- Τα μικρά ρούχα, όπως μεταξωτές κάλτσες και μαντήλια, πρέπει να τοποθετούνται για πλύσιμο σε ειδικούς σάκους από δίχτυ για να αποφευχθεί εγκλωβισμός στο κενό μεταξύ του εσωτερικού και εξωτερικού κάδου.
- Ελέγξτε όλες τις τσέπες και βεβαιωθείτε ότι δεν υπάρχει κανένα αντικείμενο μέσα σε αυτές. Αν υπάρχουν στο εσωτερικό τους καρφιά, τομπιδάκια μαλλιών, στυλό, σπέρτα, νομίσματα, κλειδιά, θα καταστρέψουν το πλυντήριο και τα ρούχα σας.
- Κλείστε τα φερμουάρ σε όλα τα ρούχα, κλείστε τα κομπιά τους και δέστε χαλαρά τις ζώνες τους. Βεβαιωθείτε ότι δεν μπορούν να υποστούν ζημιά άλλα ρούχα λόγω αυτών των ρούχων.
- Πρώτα χρησιμοποιήστε νερό με λίγο απορρυπαντικό για να πλύνετε κομμάτια των ρούχων που έχουν πάρα πολλούς λεκέδες, ώστε τα ρούχα να βγουν καθαρότερα.
- Ελέγξτε το λάστιχο της πόρτας και βεβαιωθείτε ότι δεν υπάρχει τίποτα από πίσω του.
- Βεβαιωθείτε ότι δεν υπάρχει τίποτα στο εσωτερικό του κάδου πριν από το πλύσιμο.
- Βεβαιωθείτε ότι δεν υπάρχει κάποιο πιασμένο ύφασμα στο λάστιχο στεγανοποίησης της πόρτας, προκειμένου να αποφευχθεί ζημιά στα ρούχα και στο λάστιχο αυτό.

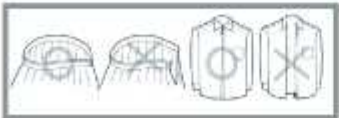

Περιστάσεις που δεν αποτελούν βλάβη

<p>Η πόρτα δεν ανοίγει</p>	<ul style="list-style-type: none"> Υπάρχει πρόγραμμα πλύσης σε εξέλιξη. Υπάρχουν ρούχα πιασμένα μεταξύ της πόρτας και του λάστιχου στεγανοποίησης της πόρτας.
<p>Παρατηρείται οσμή λάστιχου</p>	<ul style="list-style-type: none"> Μπορεί να υπάρχει οσμή λάστιχου επειδή κάποια εξαρτήματα είναι κατασκευασμένα από λάστιχο.
<p>Υπάρχει πολύ νερό κατά τη διάρκεια της πλύσης και του ξεβγάλματος</p>	<ul style="list-style-type: none"> Αυτό το είδος πλυντηρίου ρούχων δεν απαιτεί πολύ νερό κατά τη διάρκεια της χρήσης.
<p>Το πλυντήριο δε τροφοδοτείται με νερό</p>	<ul style="list-style-type: none"> Έχετε ανοίξει τη βάνα παροχής νερού; Μήπως έχει παγώσει ο σωλήνας παροχής νερού; Μήπως είναι μπλοκαρισμένα τα φίλτρα;
<p>Το πλυντήριο είναι γεμάτο με νερό μέχρι τη μέση</p>	<ul style="list-style-type: none"> Αν μειωθεί το επίπεδο του νερού, το πλυντήριο θα παρέχει αυτόματα νερό όπως απαιτείται.
<p>Το νερό ρέει προς την πόρτα κατά τη διάρκεια της πλύσης</p>	<ul style="list-style-type: none"> Ελέγξτε μήπως χρησιμοποιήσατε απορρυπαντικό που προκαλεί υπερβολικό αφρισμό.
<p>Ο χρόνος είναι μεγαλύτερος ή μικρότερος από το αναμενόμενο</p>	<ul style="list-style-type: none"> Αν τα ρούχα δεν είναι σωστά μοιρασμένα κατά τη διάρκεια του συψίματος, ο χρόνος συψίματος θα είναι μεγαλύτερος ώστε να διαρθωθεί η απόκλιση.
<p>Ακούγεται αφύσικος ήχος ενώ περιτρέφεται ο κάδος</p>	<ul style="list-style-type: none"> Ελέγξτε μήπως το καλώδιο ρεύματος αγγίζει το σώμα του πλυντηρίου ρούχων. Έχετε αφαιρέσει τις βίδες μεταφοράς; Μήπως υπάρχουν ξένα σώματα στον κάδο;
<p>Το πλυντήριο δε λειτουργεί μετά από διακοπή ρεύματος</p>	<ul style="list-style-type: none"> Το πλυντήριο ρούχων σταματά να λειτουργεί σε περίπτωση που διακοπεί το ρεύμα. Μόλις επανέλθει το ρεύμα, θα συνεχίσει από εκεί που σταμάτησε. Παρακαλούμε να πιέσετε το πλήκτρο Ενεργοποίησης / Απενεργοποίησης και να επανεκκινήσετε το πρόγραμμα.

Αντιμετώπιση Προβλημάτων

Πρόβλημα	Σημεία που πρέπει να ελέγξετε	Επίλυση
Το πλυντήριο δεν ξεκινάει.	<ul style="list-style-type: none"> -Ελέγξτε αν έχετε πατήσει το πλήκτρο Power ή το πλήκτρο Start/Pause. -Είναι η πρίζα βγαλμένη; -Υπάρχει διακοπή ρεύματος; -Ελέγξτε αν έχει διαρροή το προστατευτικό. 	<p>Πιέστε το πλήκτρο Power ή το πλήκτρο Start/Pause.</p> <p>Συνδέστε το καλώδιο στην πρίζα.</p> <p>Περιμένετε.</p> <p>Ανοίξτε το προστατευτικό.</p>
Η οθόνη έχει την ένδειξη "UE."	<ul style="list-style-type: none"> -Ελέγξτε μήπως δεν έχει αποσυναρμολογηθεί η βίδα μεταφοράς. -Είναι τοποθετημένη η συσκευή σταθερά; -Είναι τα ρούχα πολύ λιγα ή πολύ ελαφριά; -Είναι τα ποδαράκια σωστά ρυθμισμένα; 	<ul style="list-style-type: none"> -Αποσυναρμολογήστε την βίδα μεταφοράς. -Τοποθετήστε την συσκευή σε στέρεο έδαφος. -Προσθέστε περισσότερα ρούχα. -Ρυθμίστε τα ποδαράκια.
Η οθόνη έχει την ένδειξη "IE."	<ul style="list-style-type: none"> -Ελέγξτε αν είναι κλειστή η βρύση. -Ελέγξτε αν έχει διακοπεί η παροχή νερού ή αν η πίεση του νερού είναι πολύ χαμηλή. -Είναι παγωμένοι οι σωλήνες; -Είναι μπλοκαρισμένα τα φίλτρα; 	<ul style="list-style-type: none"> -Ανοίξτε την στρόφιγγα. -Περιμένετε. -Χρησιμοποιήστε ζεστό νερό για να ξεπαγωώσετε τους σωλήνες. -Αφαιρέσετε τα φίλτρα και καθαρίστε τα.
Η οθόνη έχει την ένδειξη "OE."	<ul style="list-style-type: none"> -Είναι οι εξωτερικοί σωλήνες τοποθετημένοι πολύ ψηλά; -Είναι οι εξωτερικοί σωλήνες παγωμένοι; -Είναι οι εξωτερικοί σωλήνες μπλοκαρισμένοι; -Είναι τα δοχεία αποστράγγισης μπλοκαρισμένα; 	<ul style="list-style-type: none"> -Βεβαιωθείτε ότι είναι τοποθετημένοι μέχρι 3 μέτρα ψηλά. -Χρησιμοποιήστε ζεστό νερό για να ξεπαγωώσετε τους σωλήνες. -Αφαιρέστε τα ξένα σώματα από τους σωλήνες. -Αφαιρέστε τα ξένα σώματα από το δοχείο αποστράγγισης.
Η οθόνη υπόδειξης προβλημάτων για την πόρτα δείχνει την ένδειξη "DE."	Ελέγξτε μήπως ξεκινήσατε την πλύση χωρίς να κλείσατε την πόρτα καλά.	Βεβαιωθείτε ότι η πόρτα είναι καλά κλεισμένη.
Η οθόνη έχει την ένδειξη "EE."	Βγάλτε την συσκευή από την πρίζα και καλέστε τεχνικό.	
Η οθόνη έχει την ένδειξη "FE."	Λόγω μη φυσιολογικής βαλβίδας εισαγωγής νερού και αισθητήρα στάθμης νερού	Κλείστε την παροχή νερού, βγάλτε τη συσκευή από την πρίζα και καλέστε τεχνικό.
Η οθόνη έχει την ένδειξη "LE" ή "CE" όταν ο κάδος δεν περιστρέφεται.	Βγάλτε την συσκευή από την πρίζα και καλέστε τεχνικό.	

Μεγάλη ποσότητα αφρού	Προσθέστε μεγάλη ποσότητα απορρυπαντικού;	Προσθέστε την απαιτούμενη ποσότητα και το σωστό τύπο απορρυπαντικού.
Το σφάλμα του αισθητήρα στάθμης νερού, εμφανίζεται στην οθόνη 'PE'	-Αν υπάρχει μεγάλη πίεση	Χαμηλώστε την πίεση Αν δεν διορθωθεί καλέστε τεχνικό.
Απενεργοποίηση εμφανίζεται στην οθόνη 'PF'	Απενεργοποιήστε και ενεργοποιήστε, πάλι το πλήκτρο "ενεργοποίηση/απενεργοποίηση", εμφανίζεται στην οθόνη PF για να δείξει ότι είχε απενεργοποιηθεί πριν. Το πλυντήριο μπορεί να είναι σε κανονική λειτουργία.	Πιέζοντας το κουμπί Έναρξη/Παύση μπορεί να συνεχιστεί η λειτουργία που είχε πριν την απενεργοποίηση. Και οι άλλες λειτουργίες μπορούν να υψοστούν επεξεργασία.

Τεχνικά Χαρακτηριστικά

Ονομαστική χωρητικότητα πλυσίματος	10.0kg
Ονομαστική χωρητικότητα στύψιματος	10.0kg
Παροχή ρεύματος	220-240V~,50Hz
Ονομαστική κατανάλωση πλυσίματος	200W
Ονομαστική κατανάλωση στύψιματος	500W
Ονομαστική θερμαντική ισχύς	1800W
Μέγιστη κατανάλωση	1950W

Εισαγωγή σε συχνά χρησιμοποιούμενα προγράμματα

(Τα ακόλουθα δεδομένα είναι απλά ενδεικτικά)

Πρόγραμμα	Θερμοκρασία (°C)	Χρόνος (λεπτά)	Κατανάλωση νερού (l/πλύση)	Κατανάλωση ενέργειας (kWh/πλύση)	Περίστροφη (σ.α.λ.)	Μέγιστο φορτίο	Μέση εναπομένουσα υγρασία
Μάλλινα	Κρύο	0.45	45	0.2	800	≤2kg	95%
Βαμβακερά 20°C	20	1.05	68	0.5	1000	Ονομαστικό	76%
Βαμβακερά 90°C	90	2.18	75	2.5	1000	Ονομαστικό	76%
Ταψ/Σκουράχιαμα	20	1.03	60	0.95	1000	≤2kg	80%
Γρήγορη πλύση 15'	Κρύο	0.15	40	0.08	800	≤2kg	80%

Δελτίο πληροφοριών προϊόντος

Όνομα/επωνυμία του προμηθευτή ή εμπορικό σήμα: Juro-Pro
Διεύθυνση προμηθευτή (b): ΘΕΣΗ "ΜΠΙΛΛΙΑ" ΠΕΡΙΟΧΗ ΑΕΡΟΔΡΟΜΙΟΥ, Τ.Κ. 57001, ΘΕΡΜΗ, ΘΕΣΣΑΛΟΝΙΚΗ
Αναγνωριστικό του μοντέλου: WM10WA
Γενικές παράμετροι προϊόντος:

Παράμετρος	Τιμή	Παράμετρος	Τιμή	
Όνομαστική χωρητικότητα (a) (kg)	10.0	Διαστάσεις σε cm	Ύψος	85
			Πλάτος	60
			Βάθος	60
ΕΞΙΩ (α)	52.0	Τάξη ενεργειακής απόδοσης (a)	A	
Δείκτης απόδοσης πλυσίματος (a)	1.031	Αποτελεσματικότητα ξεβγάλματος (g/kg) (a)	5.0	
Κατανάλωση ενέργειας σε kWh ανά κύκλο, με βάση το πρόγραμμα «eco 40-60». Η πραγματική κατανάλωση ενέργειας εξαρτάται από τον τρόπο χρήσης της συσκευής.	0.514	Κατανάλωση νερού σε λίτρα ανά κύκλο, με βάση το πρόγραμμα «eco 40-60». Η πραγματική κατανάλωση νερού εξαρτάται από τον τρόπο χρήσης της συσκευής και από τη σκληρότητα του νερού.	51	
Μέγιστη θερμοκρασία μέσα στα υπό επεξεργασία βούχα (a) (°C)	Όνομαστική χωρητικότητα	33	Απομένουσα περιεκτικότητα σε υγρασία (a) (%)	53.9
	στο ήμισυ	29		
	στο ένα τέταρτο	20		
Ταχύτητα περιστροφής (a) (ΣΑΛ)	Όνομαστική χωρητικότητα	1400	Τάξεις απόδοσης του περιστροφικού στύψιματος (a)	B
	στο ήμισυ	1400		
	στο ένα τέταρτο	1400		
Διάρκεια προγράμματος (a) (ω: λλ)	Όνομαστική χωρητικότητα	3:59	Τύπος	Ελεύθερο
	στο ήμισυ	3:00		
	στο ένα τέταρτο	3:00		

Παράμετρος	Τιμή	Παράμετρος	Τιμή
Εκπομπές αερομεταφερόμενου ακουστικού θορύβου κατά την περιστροφή (a) (dB (A) re 1 pW)	76	Τάξη εκπομπών αερομεταφερόμενου ακουστικού θορύβου (a) (φάση περιστροφής)	B
Κατάσταση εκτός λειτουργίας (W)	0.50	Κατάσταση αναμονής (W)	N/A
Καθυστερήση έναρξης (W) (κατά περίπτωση)	4.00	Δοκτωμένη αναμονή (W) (κατά περίπτωση)	N/A
Ελάχιστη διάρκεια της εγγύησης που προσφέρει ο προμηθευτής (b): 24 μήνες			
Το προϊόν αυτό έχει σχεδιαστεί για να ελευθερώνει ιόντα αργύρου κατά τη διάρκεια του κύκλου πλύσιματος		OXI	
Πρόσθετες πληροφορίες:			
Διαδραστικός σύνδεσμος προς την ιστοσελίδα του προμηθευτή όπου βρίσκονται οι πληροφορίες του σημείου 9 στοιχείο α) του παραρτήματος II του κανονισμού (ΕΕ) 2019/2023 της Επιτροπής (1) (b): www.juropro.gr			
[a] για το πρόγραμμα eco 40-60s. [b] αλλαγές των στοιχείων αυτών δεν θεωρούνται σημαντικές για τους σκοπούς του άρθρου 4 παράγραφος 4 του κανονισμού (ΕΕ) 2017/1369. [c] εάν η βλάβη δεδομένων για τα κριτήρια δημιουργεί αυτοματα το οριστικό περιεχόμενο υατάι του τετραγωνίδιου, ο προμηθευτής δεν εισάγει τα στοιχεία αυτά.			

Πληροφορίες που πρέπει να περιλαμβάνει η τεχνική τεκμηρίωση των οικιακών πλυντηρίων ρούχων

Παράμετρος	Μονάδα Μέτρησης	Τιμή
Όνομαστική χωρητικότητα για το πρόγραμμα ECO 40-60, σε δραστήματα των 0,5 κιλών (c)	Κιλά	10.0
Κατανάλωση ενέργειας για το πρόγραμμα ECO 40-60 στην ονομαστική χωρητικότητα (Ew, full)	kWh / κύκλος	0.900
Κατανάλωση ενέργειας για το πρόγραμμα ECO 40-60 στην μισή από την ονομαστική χωρητικότητα (Ew, 1/2)	kWh / κύκλος	0.635
Κατανάλωση ενέργειας για το πρόγραμμα ECO 40-60 στο ¼ της ονομαστικής χωρητικότητας Ew, 1/4	kWh / κύκλος	0.245
Σταθμισμένη κατανάλωση ενέργειας του προγράμματος ECO 40-60 (Ew)	kWh / κύκλος	0.514
Δείκτης Ενεργειακής Απόδοσης (EEIw)	-	52.0
Κατανάλωση νερού για το πρόγραμμα ECO 40-60 στην ονομαστική χωρητικότητα (Ww, full)	Λίτρα / κύκλος	65.0
Κατανάλωση νερού για το πρόγραμμα ECO 40-60 στην μισή από την ονομαστική χωρητικότητα (Ww, 1/2)	Λίτρα / κύκλος	55.0
Κατανάλωση νερού για το πρόγραμμα ECO 40-60 στο ¼ της ονομαστικής χωρητικότητας (Ww, 1/4)	Λίτρα / κύκλος	40.0
Σταθμισμένη κατανάλωση νερού (Ww)	Λίτρα / κύκλος	51.0
Δείκτης απόδοσης πλυσίματος για το πρόγραμμα ECO 40-60 στην ονομαστική χωρητικότητα (Iw)	-	1.031
Δείκτης απόδοσης πλυσίματος για το πρόγραμμα ECO 40-60 στην μισή από την ονομαστική χωρητικότητα (Iw)	-	1.031
Δείκτης απόδοσης πλυσίματος για το πρόγραμμα ECO 40-60 στο ¼ της ονομαστικής χωρητικότητας (Iw)	-	1.031
Δείκτης απόδοσης ξεβγάλματος για το πρόγραμμα ECO 40-60 στην ονομαστική χωρητικότητα (IR)	Γραμμ. / κιλά	5.0
Δείκτης απόδοσης ξεβγάλματος για το πρόγραμμα ECO 40-60 στην μισή από την ονομαστική χωρητικότητα (IR)	Γραμμ. / κιλά	5.0
Δείκτης απόδοσης ξεβγάλματος για το πρόγραμμα ECO 40-60 στο ¼ της ονομαστικής χωρητικότητας (IR)	Γραμμ. / κιλά	5.0

Παράμετρος	Μονάδα Μέτρησης	Τιμή
Χρονική διάρκεια προγράμματος για το πρόγραμμα ECO 40-60 στην ονομαστική χωρητικότητα (tw)	Ώρες: Λεπτά	3:59
Χρονική διάρκεια προγράμματος για το πρόγραμμα ECO 40-60 στην μισή από την ονομαστική χωρητικότητα (tw)	Ώρες: Λεπτά	3:00
Χρονική διάρκεια προγράμματος για το πρόγραμμα ECO 40-60 στο ¼ της ονομαστικής χωρητικότητας (tw)	Ώρες: Λεπτά	3:00
Θερμοκρασία που επιτυγχάνεται για τουλάχιστον 5 λεπτά μέσα στο φορτίο κατά τη διάρκεια το προγράμματος ECO 40-60 στην ονομαστική χωρητικότητα (T)	°C	33
Θερμοκρασία που επιτυγχάνεται για τουλάχιστον 5 λεπτά μέσα στο φορτίο κατά τη διάρκεια το προγράμματος ECO 40-60 στην μισή από την ονομαστική χωρητικότητα (T)	°C	29
Θερμοκρασία που επιτυγχάνεται για τουλάχιστον 5 λεπτά μέσα στο φορτίο κατά τη διάρκεια το προγράμματος ECO 40-60 στο ¼ της ονομαστικής χωρητικότητας (T)	°C	20
Ταχύτητα περιστροφής στη φάση στύψιματος για το πρόγραμμα ECO 40-60 στην ονομαστική χωρητικότητα (S)	Σ.α.λ.	1400
Ταχύτητα περιστροφής στη φάση στύψιματος για το πρόγραμμα ECO 40-60 στην μισή από την ονομαστική χωρητικότητα (S)	Σ.α.λ.	1400
Ταχύτητα περιστροφής στη φάση στύψιματος για το πρόγραμμα ECO 40-60 στο ¼ της ονομαστικής χωρητικότητας (S)	Σ.α.λ.	1400
Ξεθωμισμένο ποσοστό εναπομένουσας υγρασίας (D)	%	53.9
Παραγωγή θορύβου στη φάση στύψιματος για το πρόγραμμα ECO 40-60	dB(A) re 1 pW	76
Κατανάλωση ενέργειας όταν το πλυντήριο είναι απενεργοποιημένο (off) (P _{off})	W	0.50
Κατανάλωση ενέργειας όταν το πλυντήριο είναι σε αναμονή (P _{sm})	W	N/A
Εμφανίζονται πληροφορίες στον πίνακα ελέγχου κατά τη διάρκεια της αναμονής;	-	ΟΧΙ
Υπάρχει κατανάλωση ενέργειας σε κατάσταση αναμονής (P _{sm}) και ενώ το πλυντήριο είναι συνδεδεμένο στο δίκτυο (μόνο για πλυντήρια που έχουν τέτοια λειτουργία);	W	N/A
Κατανάλωση ενέργειας σε περίπτωση καθυστερημένης έναρξης πλύσης (με χρονοδιακόπτη) P _{ds} (μόνο για πλυντήρια που έχουν τέτοια λειτουργία)	W	4.00

(N/A= Δε διατίθεται)

ΕΓΓΥΗΣΗ:

Εγγυόμαστε ότι αυτή η συσκευή είναι υψηλής ποιότητας και ότι αν λειτουργεί σύμφωνα με τις οδηγίες χρήσης της δεν θα έχει κανένα πρόβλημα. Η εγγύηση έχει ισχύ για 2 χρόνια από την ημερομηνία αγοράς της συσκευής, καλύπτει την επισκευή τυχούσας βλάβης της συσκευής λόγω ελαττωματικού υλικού ή κατασκευαστικού λάθους και προβλέπει την αντικατάσταση παντός ελαττωματικού μέρους και όχι αντικατάσταση της συσκευής, αποκλειόμενων περαιτέρω αξιώσεων. Η εργασία και τα ανταλλακτικά κατά την περίοδο της εγγύησης παρέχονται δωρεάν.

Για να ισχύει η εγγύηση πρέπει να έχετε την απόδειξη αγοράς της συσκευής ή φωτοτυπία της, όπου να φαίνεται η ημερομηνία αγοράς της συσκευής, το ονοματεπώνυμο, η διεύθυνση και το τηλέφωνό σας.

ΟΡΟΙ ΕΓΓΥΗΣΗΣ:

- Όλες οι επισκευές γίνονται από εξουσιοδοτημένα συνεργεία της αντιπροσωπείας.
- Ο ιδιοκτήτης τη συσκευής οφείλει να έχει την απόδειξη αγοράς όπου να φαίνεται η ημερομηνία αγοράς της συσκευής, το ονοματεπώνυμο, η διεύθυνση και το τηλέφωνό του.
- Η συσκευή χρησιμοποιείται αποκλειστικά για οικιακή χρήση.
- Η εγκατάσταση και η σύνδεση να γίνεται σύμφωνα με τις οδηγίες χρήσης και εγκατάστασης της συσκευής και σύμφωνα με τους ισχύοντες κανονισμούς.
- Οποιαδήποτε επισκευή πρέπει να πραγματοποιείται μόνον από τα εξουσιοδοτημένα συνεργεία και τα ανταλλακτικά που χρησιμοποιούνται να είναι γνήσια.
- Η ενδεχόμενη επισκευή ή αντικατάσταση μερών της συσκευής ή της ίδιας της συσκευής δεν παρατείνουν τη διάρκεια της παρούσας εγγύησης, η οποία συνεχίζει σε κάθε περίπτωση έως τη λήξη των 2 ετών.
- Η παρούσα εγγύηση δεν βλάπτει τα δικαιώματα που προβλέπονται από την Ευρωπαϊκή Οδηγία 1999/44/EC και την Ελληνική νομοθεσία.

ΔΕΝ ΚΑΛΥΠΤΟΝΤΑΙ ΑΠΟ ΤΗΝ ΕΓΓΥΗΣΗ ΟΙ ΠΑΡΑΚΑΤΩ ΠΕΡΙΠΤΩΣΕΙΣ:

- Φυσική φθορά από τη χρήση και αναλώσιμα (καλώδια, εξαρτήματα, θήκη απορρυπαντικού, λάστιχο πόρτας, πίνακας ελέγχου, γυάλινα μέρη, π.χ. πόρτα).
- Κακή χρήση του προϊόντος από αμέλεια ή εσκεμμένα ή χρήση μη σύμφωνη με τις οδηγίες χρήσης και συντήρησης.
- Χρήση του προϊόντος για άλλον σκοπό από αυτόν για τον οποίο κατασκευάστηκε.
- Επαγγελματική χρήση, αλόγιστη χρήση, λάθος χειρισμοί, μειωμένη φροντίδα της συσκευής.
- Εγκατάσταση και χρήση με τρόπο που αντίκειται στις τεχνικές προδιαγραφές της χώρας και του χώρου όπου χρησιμοποιείται.
- Βλάβες από κακή ή λανθασμένη ή εκτός προδιαγραφών εγκατάσταση. Σύνδεση σε τάση διαφορετική από αυτή που αναγράφεται στην ετικέτα τύπου της συσκευής.
- Σπασμένα μέρη και βλάβες από μεταφορά και πτώση.
- Επισκευές ή απόπειρα επισκευής από μη εξουσιοδοτημένα άτομα ή συνεργεία, οπότε αυτομάτως διακόπτεται η εγγύηση.
- Χρήση μη γνήσιων ανταλλακτικών.
- Ο ετήσιος έλεγχος της συσκευής από εξουσιοδοτημένο service.
- Οτιδήποτε εκτός του ελέγχου του κατασκευαστή (φωτιά, νερό, ανωμαλίες στην τάση ηλεκτροδότησης, υπερτάσεις από κεραυνούς).

Η εταιρεία αποποιείται κάθε ευθύνης, σε περίπτωση που η εγκατάσταση, η χρήση και η συντήρηση της συσκευής δεν πραγματοποιηθεί σύμφωνα με τις Οδηγίες Χρήσης που τη συνοδεύουν και από ενδεχόμενες βλάβες που μπορεί να προκύψουν, άμεσα ή έμμεσα, σε άτομα, αντικείμενα ή ζώα λόγω μη τήρησης των οδηγιών χρήσης.

ΠΡΟΣΟΧΗ:

ΓΙΑ ΝΑ ΙΣΧΥΕΙ Η ΕΓΓΥΗΣΗ ΚΡΑΤΑΤΕ ΤΗΝ ΑΠΟΔΕΙΞΗ ΑΓΟΡΑΣ ΤΗΣ ΣΥΣΚΕΥΗΣ



ΜΑΪΝΗΤΙΚΗ Α.Ε.
ΕΙΣΑΓΩΓΕΣ - ΑΝΤΙΠΡΟΣΩΠΕΙΕΣ

ΘΕΣΣΑΛΟΝΙΚΗ: ΘΕΣΗ «ΜΠΙΛΛΙΑ», ΠΕΡΙΟΧΗ ΑΕΡΟΔΡΟΜΙΟΥ
57001 – ΘΕΡΜΗ, Τ.Θ. 60541 ΤΗΛ: +30 2310 805980 FAX: +30 2310 805959
ΑΘΗΝΑ: ΥΨΟΥΝΤΟΣ 7, 12132 – ΠΕΡΙΣΤΕΡΙ
ΤΗΛ: +30 210 9329061-2 FAX: +30 2109373632

E-mail: info@juropro.gr

www.juropro.gr



Το σύμβολο αυτό, επάνω στο προϊόν ή στη συσκευασία του, υποδεικνύει ότι δεν πρέπει να μεταχειρίζεστε το προϊόν αυτό ως οικιακό απόρριμμα. Το προϊόν χαρακτηρίζεται σύμφωνα με την ευρωπαϊκή οδηγία 2012/19/ΕΕ περί ηλεκτρικών και ηλεκτρονικών συσκευών (Waste Electrical and Electronic Equipment- WEE). Η οδηγία προκαθορίζει τα πλαίσια για την απόσυρση και την αξιοποίηση των παλαιών ηλεκτρικών και ηλεκτρονικών συσκευών, με ισχύ σε όλη την Ε.Ε. Θα πρέπει να παραδίδετε το προϊόν στα κατάλληλα σημεία συλλογής για ανακύκλωση ηλεκτρικών και ηλεκτρονικών συσκευών. Εξασφαλίζοντας ότι το προϊόν αυτό διατίθεται σωστά, συμβάλλετε στην αποτροπή ενδεχόμενων αρνητικών συνεπειών για το περιβάλλον και την ανθρώπινη υγεία, οι οποίες θα μπορούσαν να προκληθούν από ακατάλληλο χειρισμό/απόρριψής του. Για περισσότερες πληροφορίες σχετικά με την ανακύκλωση του προϊόντος αυτού, επικοινωνήστε με το δημαρχείο της περιοχής σας, την τοπική υπηρεσία αποκομιδής απορριμμάτων ή με το κατάστημα από όπου το αγοράσατε.